

KLARSTEIN NIETSRVTK
TEIN NIETSRVTK KLAR
KLARSTEIN NIETSRVTK
TEIN NIETSRVTK KLAR
KLARSTEIN NIETSRVTK
TEIN NIETSRVTK KLAR
KLARSTEIN NIETSRVTK

KLARSTEIN

Čistič vzduchu

Air Cleaner

10013269 10013270

Vážený zákazník,

gratulujeme Vám k zakúpeniu produktu.

Prosím, dôkladne si prečítajte manuál a dbajte na nasledovné pokyny, aby sa zabránilo škodám na zariadení. Za škody spôsobené nedodržaním inštrukcií a pokynov neručíme.

OBSAH

Bezpečnostné pokyny	4
Prehľad zariadenia	4
Ovládací panel	5
Uvedenie do prevádzky a prevádzka	6
Riešenie problémov	7
Pokyny k likvidácii	7

TECHNICKÉ ÚDAJE

Číslo produktu	10013269, 10013270
Napájanie	220-240 V ~ 50/60 Hz
Výkon	35 W
Prietok vzduchu	108 m ³ /h
Dĺžka vln UV-lampy	254 nm

VYHLÁSENIE O ZHODE

Výrobca:
Chal-Tec GmbH, Wallstraße 16, 10179 Berlin, Deutschland.



Tento produkt je v súlade s nasledovnými európskymi smernicami:

2014/30/EU (EMV)
2014/35/EU (LVD)
2011/65/EU (RoHS)
206/2012/EU (ErP)

BEZPEČNOSTNÉ ÚDAJE

- Ak nebudete prístroj dlhší čas používať, odpojte zástrčku zo zásuvky.
- Pred prvým použitím zariadenia odstráňte všetok obalový materiál.
- Zariadenie nepoužívajte v kuchyniach.
- Do prívodu vzduchu a výstupu vzduchu nekladajte žiadne predmety.
- Nepozerajte sa priamo do UV lampy.
- Zariadenie umiestnite aspoň 1,5 metra od iných elektrických zariadení.
- Zariadenie neumiestňujte priamo pod záclonu.
- Zariadenie umiestnite tak, aby sa ho deti nedotýkali.
- Zariadenie používajte iba v suchých vnútorných priestoroch. Nepoužívajte ho vo vlhkých miestnostiach alebo vonku.
- Pred čistením zariadenia alebo pri výmene filtra odpojte zariadenie od elektrickej siete.
- Zariadenie neumývajte vodou ani ho do vody neponárajte.
- V prípade, že zariadenie používate spolu s plynovým ohrievačom, zabezpečte dostatočné vetranie, aby ste zabránili hromadeniu oxidu uhľnatého.
- Neumiestňujte zariadenie do blízkosti ohrievača alebo iných zdrojov tepla.
- Ak je zariadenie poškodené, musí ho opraviť výrobca, autorizovaný odborník alebo podobne kvalifikovaná osoba.
- Ak chcete zabezpečiť maximálnu výkonnosť zariadenia, nezabudnite pravidelne kontrolovať a čistiť filter

PREHĽAD ZARIADENIA

(A) Rukoväť na otvorenie krytu

(B) 3 v 1 Filter (HEPA-, a aktívnym uhlím a PCOFilter)

(C) UV-Lampa (2 kusy)

(D) Magnetické podložky

(E) Vývod vzduchu a ionizátor vzduchu

(F) Prívod vzduchu a kryt filtra

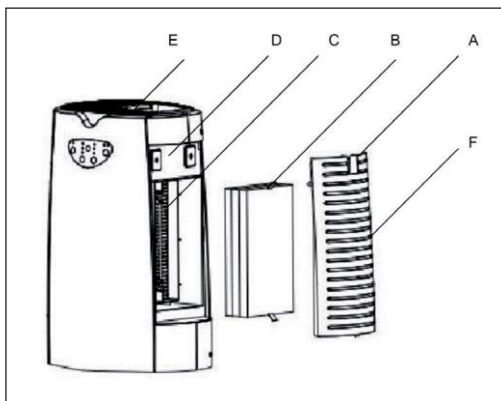

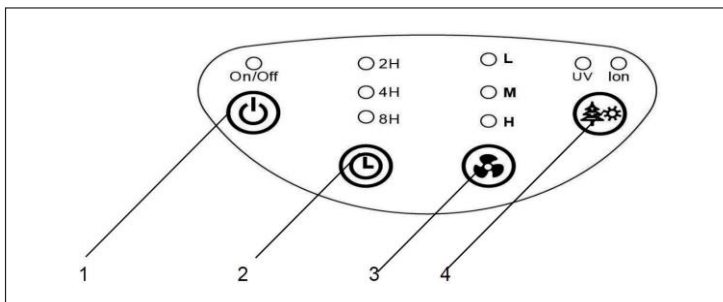

OVLÁDACÍ PANEL



1	Spínač zap. / vyp.
2	<p>tlačidlo časovača</p> <ul style="list-style-type: none"> • Zariadenie sa môže automaticky vypnúť po 2, 4 alebo 8 hodinách. • Stlačením tohto tlačidla nastavíte požadovaný čas vypnutia. Ak je časovač aktivovaný, rozsvieti sa kontrolka. • Ak automatické vypnutie nepotrebujete, stlačte a podržte tlačidlo tak dlho, kým indikátor nezhasne.
3	<p>tlačidlo rýchlosti</p> <ul style="list-style-type: none"> • Nízka rýchlosť • Stredná rýchlosť • Vysoká rýchlosť <p>Ak je nastavená požadovaná rýchlosť, rozsvieti sa kontrolka. Poznámka: Pri prvom použití zariadenia Vám odporúčame nechať zariadenie pracovať po dobu 30 minút na najvyššej úrovni.</p>
4	<p>ionizátor vzduchu a UV lampa</p> <ul style="list-style-type: none"> • Stlačte raz: Ionizátor a UV lampa sú zapnuté • Stlačte dvakrát: ionizátor je vypnutý a UV lampa je zapnutá • Stlačte trikrát: ionizátor je vypnutý a UV lampa je vypnutá • Predvolené nastavenie: Ionizátor je zapnutý a UV lampa je vypnutá <p>Poznámka: Ak sa zariadenie nepoužíva, vypnite ho a odpojte z elektrickej siete.</p>

UVEDENIE DO PREVÁDZKY A PREVÁDZKA

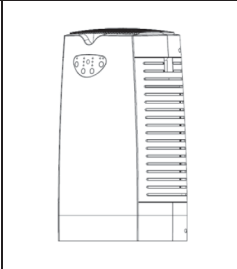

Zariadenie nepripájajte k elektrickej sieti. Odstráňte všetky obaly.kung.

1	2	3
		
Otvorte kryt filtra.	Opatrne vložte filter.	Nainštalujte kryt filtra. Zariadenie umiestnite na vhodné miesto a pripojte ho k elektrickej sieti.

Rovnakou metódou môžete aj vymeniť špinavý filter.

Poznámka: Nepokúšajte sa 3 v 1 filter umývať, nejde o opakovane použiteľný výrobok. Filter umiestnený v kryte môže byť vyčistený vysávačom a v prípade potreby opláchnutý studenou vodou.

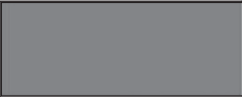
3 v 1 filter môže byť za normálnych okolností použitý po dobu medzi 6 a 12 mesiacmi. Skontrolujte stupeň kontaminácie filtra pomocou nasledujúceho diagramu:

		
Nahrad'te filter	Prijateľný	Čistý

RIEŠENIE PROBLÉMOV

Problém	Možná príčina a riešenie
Nedostatočná ventilácia	Skontrolujte znečistenie filtrov.
	Skontrolujte, či nie sú vstupy a výstupy vzduchu zablokované.
Zariadenie sa nespustí	Skontrolujte napájanie a poistky
Nezvyčajné zvuky	Skontrolujte, či žiadne cudzie predmety nie sú v kontakte s ventilátorom.
	Filter 3 v 1 je veľmi znečistený a treba ho vymeniť.
	Tesnenia boli vložené nesprávne.
	Zariadenie stojí na nerovnomernom povrchu.

Pokyny na likvidáciu



Podľa Európskeho nariadenia odpadu 2012/19/EÚ tento symbol na výrobku alebo na jeho obale znamená, že výrobok nepatrí do domáceho odpadu. Na základe smernice by sa mal prístroj odovzdať na príslušnom zbernom mieste pre recykláciu elektrických a elektronických zariadení. Zabezpečením správnej likvidácie výrobku pomôžete zabrániť možným negatívnym dopadom na životné prostredie a ľudské zdravie, čo by inak mohol byť dôsledok nesprávnej likvidácie výrobku. Pre detailnejšie informácie o recyklácii tohto výrobku sa obráťte na svoj Miestny úrad alebo na odpadovú a likvidačnú službu Vašej domácnosti.

KLARSTEIN NIETSRVK

SRSRJK KLARSTEIN NIE

KLARSTEIN NIETSRJK

SRSRJK KLARSTEIN NIE

KLARSTEIN NIETSRJK

SRSRJK KLARSTEIN NIE

KLARSTEIN NIETSRJK